

製品サイズ

インナーテントサイズ

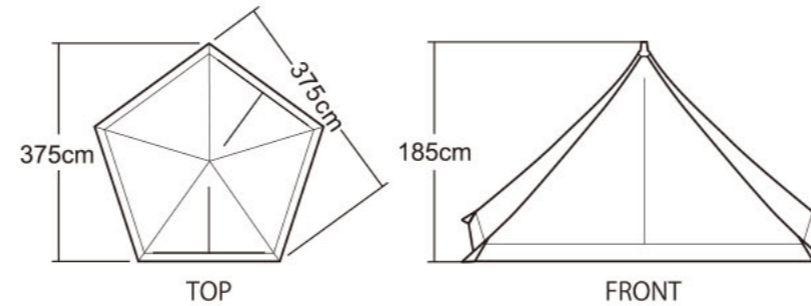

グランドシートサイズ

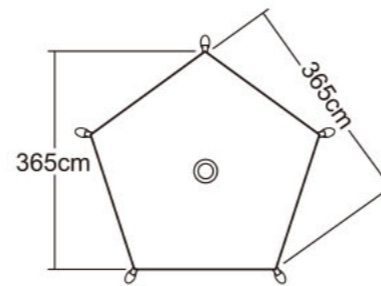

サイズ(約)：インナーテント…幅375cm×奥行375cm×高さ185cm
グランドシート…幅365cm×奥行365cm

重量(約)：インナーテント(本体)2,600g
グランドシート(本体)1,220g

付属品：収納袋

材質

- インナーテントパネル：ポリエステルメッシュ
- インナーテントフロア：150Dポリエステルリップストップ
(撥水加工済/PU加工/耐水圧2,000mm)
- グランドシート：150Dポリエステルリップストップ
(撥水加工済/PU加工/耐水圧2,000mm)
- 収納袋：ポリエステル

発売元 **株式会社カンセキ**
〒321-0158
栃木県宇都宮市西川田本町 3-1-1

MADE IN VIETNAM



TM-CT1IN CIRCUSINNER-SET 取扱説明書



本書は製品を安全に使用するための禁止事項と設営方法を記載しております。
使用前に必ずお読みください。また必ず製品とともに保管してください。

⚠ 警告

- ベンチレーターや出入り口が完全に閉まった状態で使用すると酸欠による事故の可能性がります。必ず定期的に換気をするか、ベンチレーターを開けた状態で使用してください。
- テント内で火気は絶対に使用しないでください。
- 台風、暴風雨の際は絶対に使用しないでください。
- 使用中は天候の変化に注意し突風や豪雨、雷などの悪天候が予測される場合は使用を中止しすみやかに撤収、安全な場所へ退避をしてください。

⚠ 注意

- 快適なキャンプのために製品の破損や付属品の不足がないことを確認してから使用してください。
- 必ず周囲の安全を確認し広い場所で組み立て使用してください。
特にお子様がいる場合はフレームがぶつかったりしないよう十分にご注意ください。
- 設営及び撤収の際は手袋等を着用し、安全に作業をしてください。
- 説明書に従いすべての張網を確実に固定した状態でご使用ください。
- 焚火のそばなど火があたる可能性のある場所、火の粉がかかる恐れのある場所では使用しないでください。
- テント内と外気の温度差、使用人数が多い場合は結露が生じテント内に水滴が付く恐れがあります。
- 製品に使用している素材は使用頻度に関わらず湿度、日光、温度などの環境要因により徐々に劣化します。
- お客様による製品の改造、誤った使用方法による事故や故障につきましては一切の対応をお断りいたします。
- 常設用ではありません。直射日光の常時当たる環境でご使用となる場合は退色や生地劣化が進み短期間で製品寿命となる場合があります。
- 砂地や河原など付属のペグで固定が不十分な場合は、別途設営場所に合わせた市販のペグをご用意ください。

メンテナンス、保管上の注意

- 使用後は汚れを良く落とし、乾燥させてから収納、保管してください。
- 濡れたままや汚れたまま収納保管すると、カビや臭いの発生、色移り、生地劣化を早めます。
- 製品の破損、故障についてはご購入いただいた販売店までご相談ください。

設営方法 グランドシート

1 設営前の確認

- セット内容の確認をして不足や破損、異常がないか確認します。
- 気象条件、地面の状況、設営の向きを考慮して設営場所を決定します。

2 ペグを打ち込みます

- ①サーカス本体についておりますガイドを使ってペグを打ちます

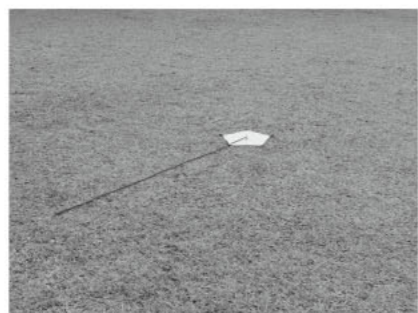

3 グランドシートを広げて設置します

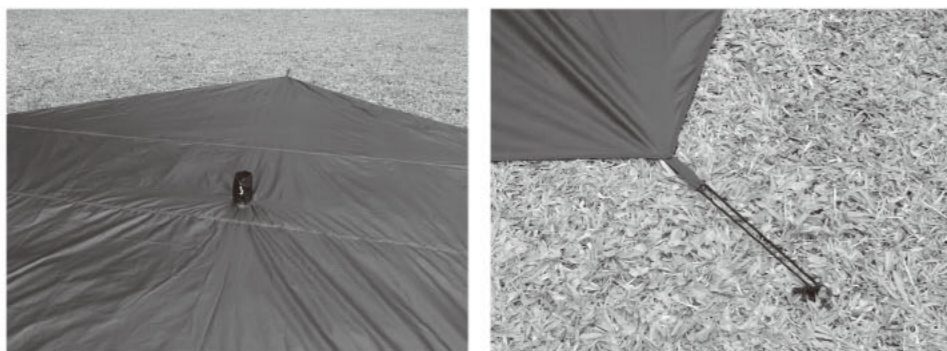

- ①縫い目にシームテープ（透明なテープ）が貼ってある方が上になります

- ②ゴムをペグに引っ掛けます



4 サーカス本体を広げます

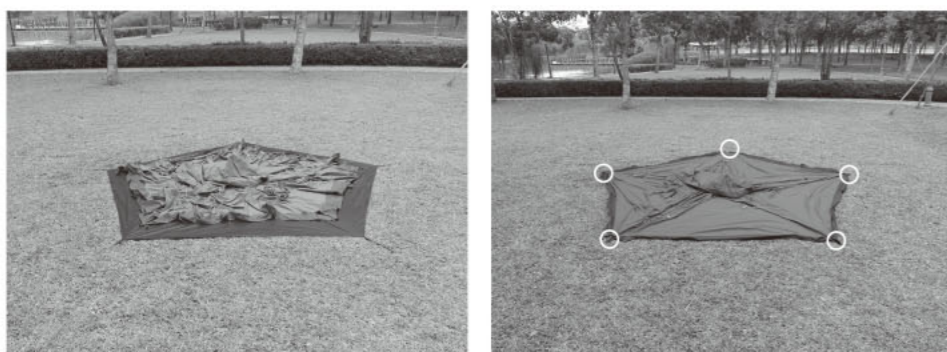

- ①入口を確認し、本体を広げます

- ②サーカス本体の角5箇所のテープをペグにセットします

5 ポールを立ち上げます

- ①サーカス本体の取扱説明書のとおりポールをセットし立ち上げます
中央部分にポールを入れてコードロックで締めこみます

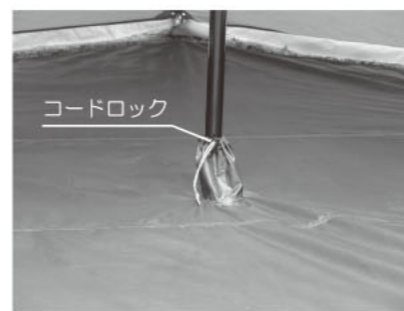

6 サーカス本体のテンションを整えます

- ①サーカス本体の取扱説明書のどおりテンションを整えます
グランドシートだけで使用する場合はこれで設営完了です



設営方法 メッシュインナー

7 グランドシートの上にサーカス本体をセットします

- ①グランドシート設営方法4番の状態にします



8 インナーの真ん中にポールを通します



ロゴが印刷されているところが入り口です

- ①インナーの入り口を開けて置きます

- ②サーカス本体のポールを、インナー天井部分・フロア部分の穴の開いているところを手で持って、フロア裏側（地面側）から天井の穴まで差し込みます

9 ポールを立ち上げます

- ①穴に通したままポールを立ち上げます
インナーのポールが貫通した部分を持ったまま立ち上げてください



インナー部分をグランドシートのポール挿入部分が見えるように、インナー生地をポールの奥に押し込むとスムーズです

10 インナーの向きを決めペグにループをセットします

- ①サーカス本体に合わせ、インナーの向きをセットします。テンマクデザインロゴの部分が入口です。



注意

5箇所のペグにかかるテープは最大限伸ばした状態でセットしてください。テンションは本体を立ち上げた後に行います

11 インナーをポールにセットします

- ①入口のファスナーを開けポール近くに立ちます

- ②短いテープ付のフックAと、長いテープ付のフックB・Cのうち、A・Bをポールに掛けます（B…テープ短め / C…テープ長め）

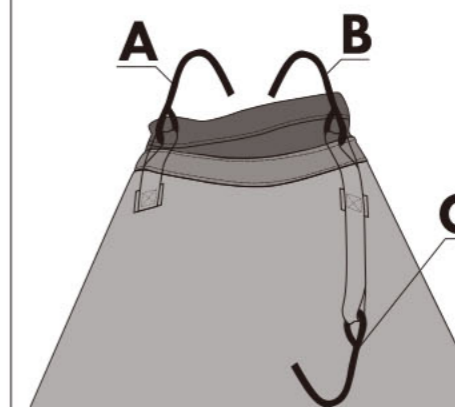

写真のようにバランスよくかけてください

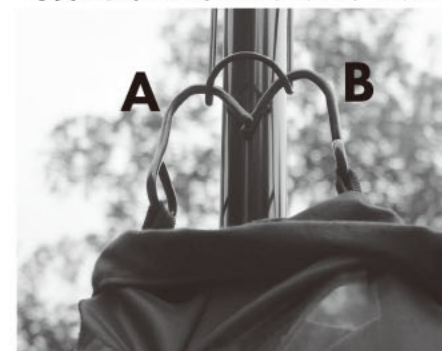

フックCはLEDランタンなどを吊るすのに使用できます（耐荷重1.5kgまで）

12 サーカス本体、インナーのテンションを整えます

- ①サーカス本体の取扱説明書どおりテンションを整えます

- ②最後に、ペグに引っ掛けたインナーのテープのテンションを調整しバランスを整えれば完成です

